

















 Bolsa de aire	 Inflador de gasolina almacenada	 Pretensor del cinturón de seguridad	 Unidad de control de sistema de sujeción suplementario	 Systema activo de protección peatonal
 Sistema de protección automática contra volcaduras	 Columna de gasolina o resorte precargado	 Zona de alta resistencia	 Zona que requiere atención especial	
 Batería de bajo voltaje	 Ultracapacitor, bajo voltaje	 Tanque de combustible	 Tanque de gasolina	 Válvula de seguridad
 Paquete de batería de alto voltaje	 Cable o componente de alto voltaje	 Desconexion de alto voltaje	 Caja de fusibles que desactiva el sistema de alto voltaje	 Ultracapacitor, alto voltaje

Este resumen muestra la configuración / equipamiento máximo posible para el vehículo.

N.º de documento
RS27EAOL51U0

N.º de página
1 of 5

1. Identificación/reconocimiento

- A. Logotipo de la marca
- B. Nombre del modelo
- C. Tapa del combustible

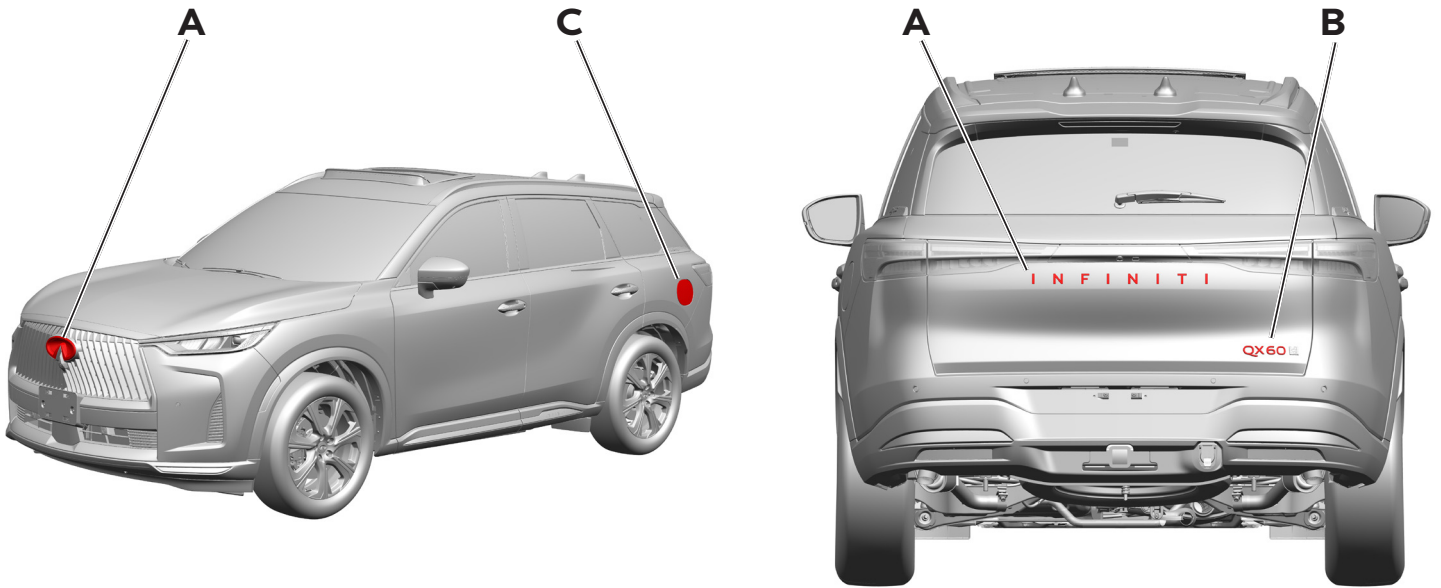

2. Inmovilización/estabilización/elevación

Inmovilizar vehículo:

1. Calzar las ruedas.
2. Aplicar el freno de mano (A).
3. Pulse el botón P (estacionamiento) (B) para seleccionar la posición P (estacionamiento).

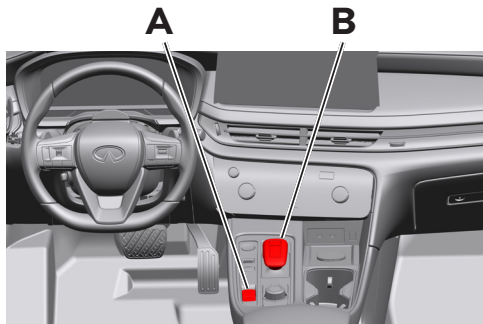

Puntos de elevación:

- A. Puntos de elevación adecuados

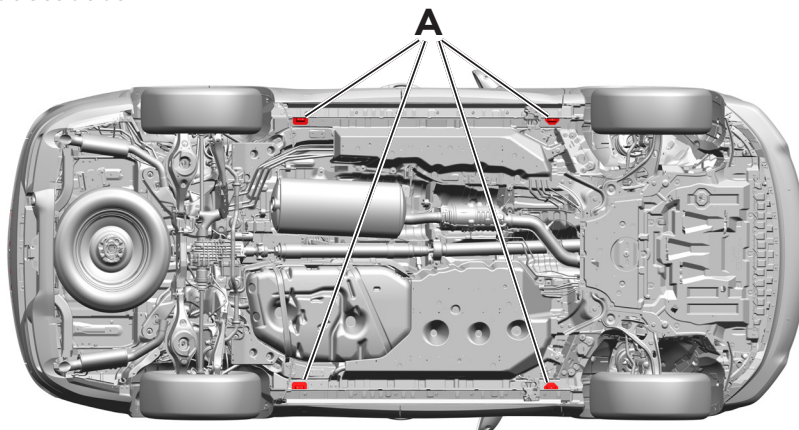

3. Desactivar los riesgos directos/normas de seguridad

Pulse el botón de arranque/parada (A) para apagar el motor.

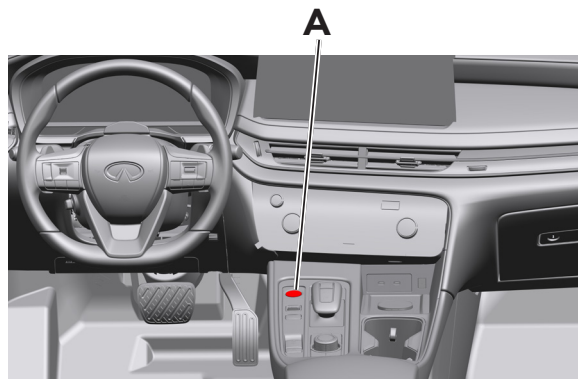

Retire la llave electrónica y manténgase al menos a 5 metros (16 pies) del vehículo.

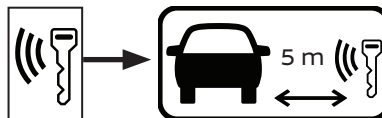

Desconectar la batería de 12V.

1. Suelte el pestillo del capó principal (A).
2. Suelte el pestillo del capó secundario (B).
3. Desconecte los cables de la batería de 12 V (C).

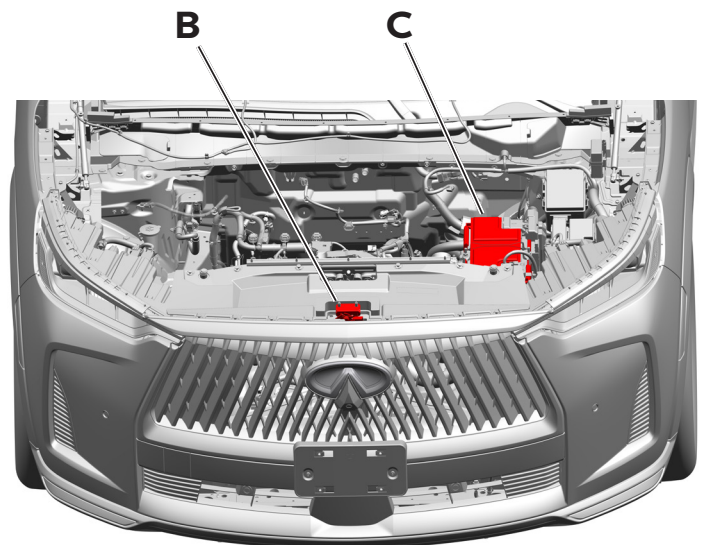

4. Acceso a los ocupantes

Acero de alta resistencia en la carrocería y la puerta

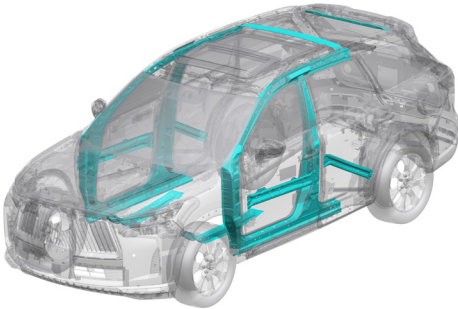

Ajuste de la columna de dirección

Eléctrico



Manual



Tipos de vidrio

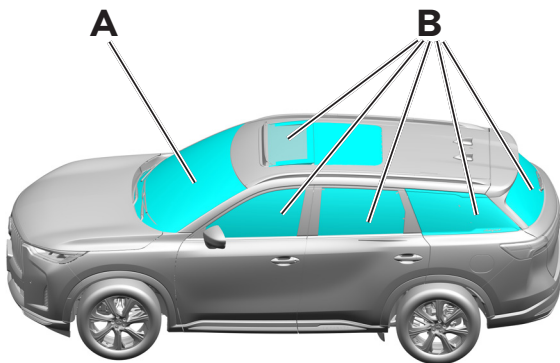

- A. Laminado
- B. Templado

Ajuste del asiento

Eléctrico



5. Energía almacenada/Líquidos/Gases/Sólidos

	12V	
	R-1234yf 770-850 g	
	70 L	
	12V Li-ion	

8. Remolque/transporte/almacenamiento

Remolque

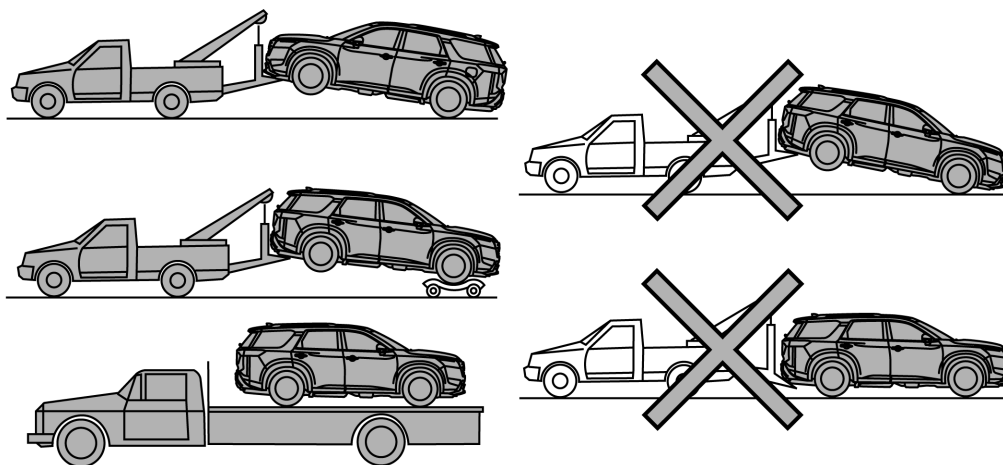

10. Explicación de los pictogramas utilizados

	Quitar llave inteligente		Inflamable
	Precaución		Peligroso para la salud humana
	Advertencia; baja temperatura		Explosivo
	Componente de aire acondicionado		Corrosivos
	Vehículo con combustible líquido del grupo 1		Capó